

Housse machine à coudre

Fournitures :

(NB : Ce tutoriel est conçu pour une Brother 3600 XL, alors pensez à vérifier les dimensions de votre machine)

- . 75 cm de molleton pour la housse et le fourre-tout OU 55 cm pour la housse seule
- . chute du tissu pour la poche intérieure et le fond ($\approx 45 \times 60$ cm) de la housse
- . 2 fermetures éclair de 40 cm pour la housse et une de 30 cm pour le fourre-tout
- . 5 boutons ($\varnothing \approx 1,8$ cm) pour éviter l'usure du fond + 1 bouton pression pour la poche intérieure
- . carton type vieu x calendrier (17×40 cm) pour confectionner un fond de sac
- . colle en bombe pour fixer le tissu sur le carton

Dimensions de la housse pour machine à coudre :

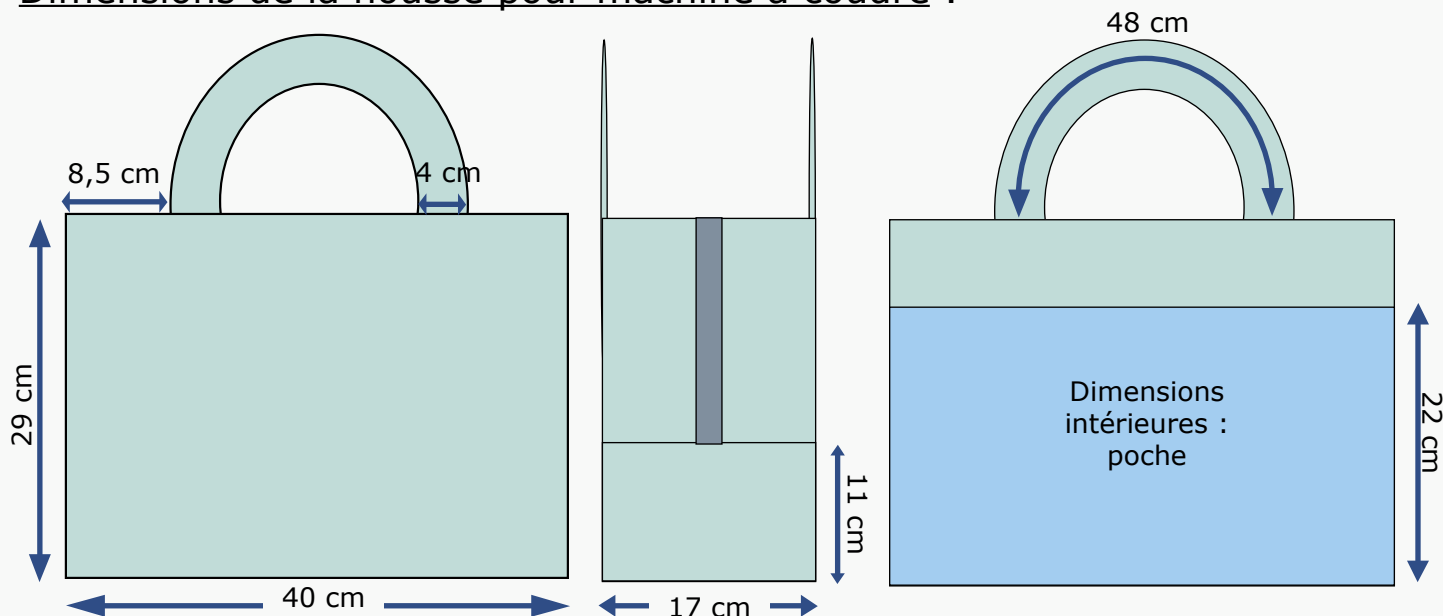

Dimensions du fourre-tout : 76 cm

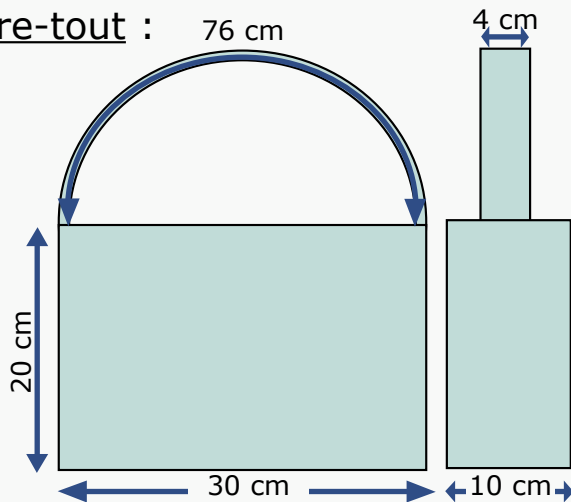

Dimensions et répartitions des pièces sur le molleton :

Les marges de couture (1cm) sont comprises

| | | | | |
|----------------------------------|--------------------------------|--------------------------------|--------------------------------|-------------------------|
| Housse : face 31 x 42 cm | Housse : face 31 x 42 cm | Fourre-tout : 52 x 42 cm | Housse : Fond 19 x 42 cm | Housse : Anse 55 x 6 cm |
| Housse : bande de côté 78 x 9 cm | | Housse : Anse 55 x 6 cm | | |
| Housse : bande de côté 78 x 9 cm | | Housse : Anse 55 x 6 cm | | |
| Fourre-tout : Anse 78 x 6 cm | | Housse : Côté 19 x 13 cm | Housse : Côté 19 x 13 cm | |
| Fourre-tout : Anse 78 x 6 cm | | | | |

réalisation... la housse

1 - Coudre les fermetures éclair sur les bords :

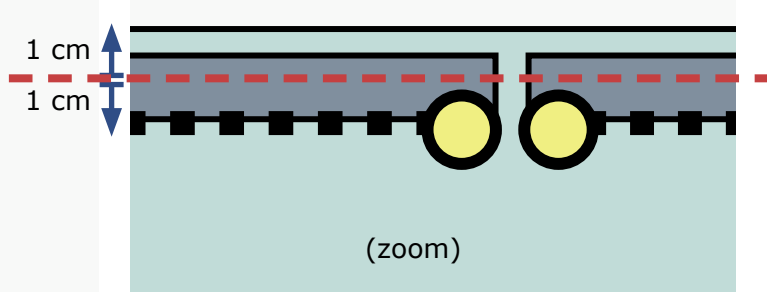

- Placer les fermetures éclair en vis à vis.
- Les positionner endroit contre endroit avec la première bande de côté.
- Epingler à 1cm des «dents du zip» et du bord du tissu.
- Piquer en utilisant un pied spécial pour fermeture éclair

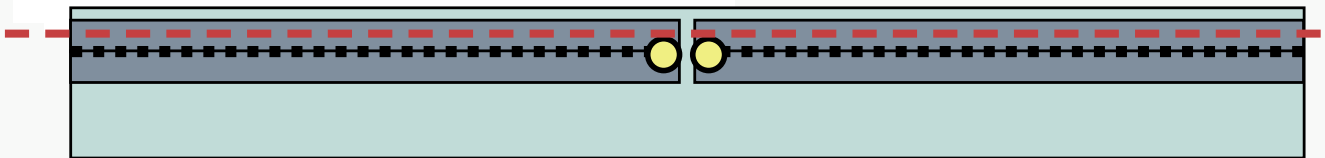

- Au fer, marquer le tissu et faire une surpiqûre à 0,5 cm du bord.

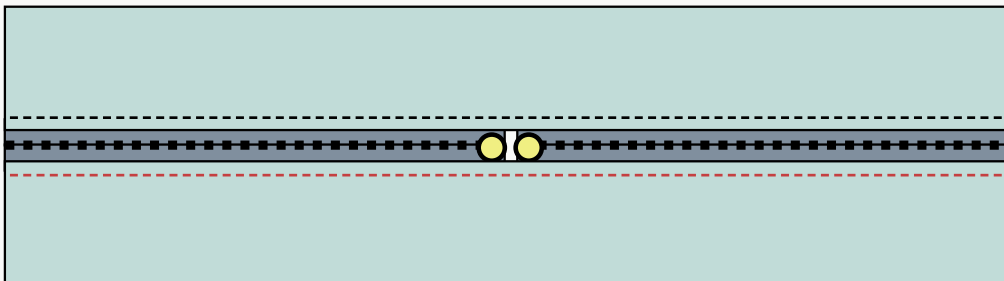
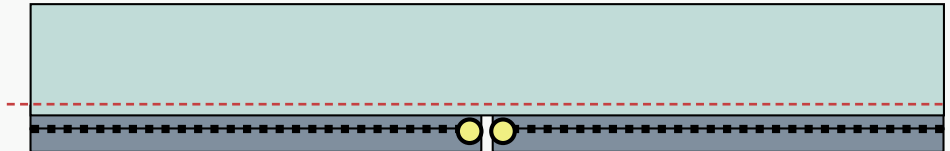

Employer la même méthode pour coudre la seconde bande de côté :

- Epingler endroit contre endroit à 1 cm des dents du zip et à 1 cm du bord du tissu et piquer.
- Retourner et surpiquer.

2 - Coudre les côtés :

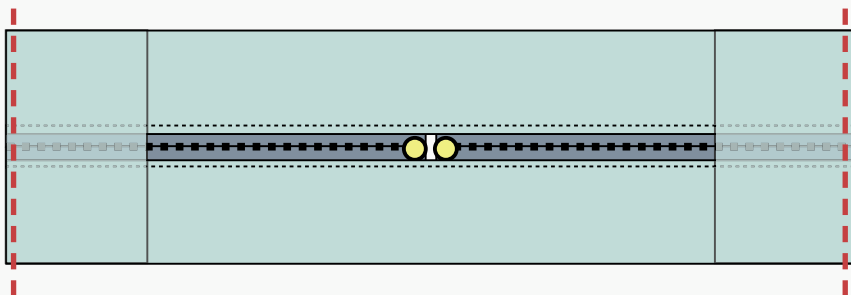

- De chaque côté de la bande obtenue, placer endroit contre endroit les pièces des côtés. Piquer à 1 cm du bord. Faire bien attention à ne pas piquer sur le zip pour ne pas casser l'aiguille

- Retourner, repasser et surpiquer à 0,5 cm du bord. Idem que précédemment, attention à la fermeture éclair.

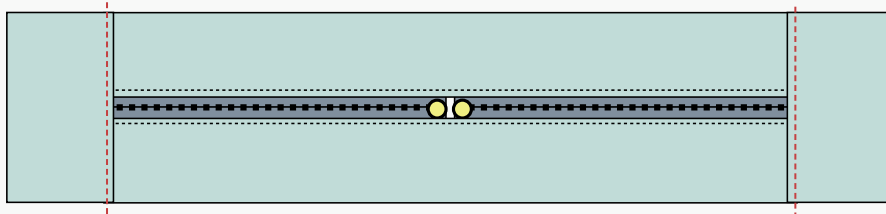

3 - Coudre le fond :

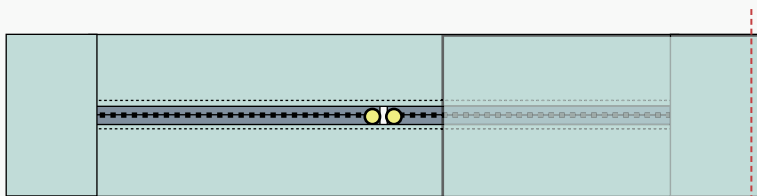

- Placer le fond endroit contre endroit sur la «bande». Piquer à 1 cm, surfiler.
- Faire de même pour l'autre côté : vous obtenez une bande fermée.

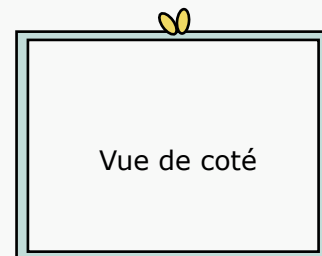

4 - Coudre les anses :



- Placer 2 bandes endroit contre endroit, piquer à 1 cm du bord.
- Retourner, repasser et surpiquer à 0,5 cm de chaque bord.
- Faire de même pour la deuxième anses.

5 - Coudre la poche :

- Dans un coton, couper une pièce de 27 x 42 cm.
- Faire une ourlet en haut (plier 1 cm puis 3 cm). Faire 2 supiquères pour faire joli !
- Plaquer cette poche sur l'envers d'une des pièces de «face». Epingler
- Coudre la pression : une partie sur la poche et l'autre sur la housse.

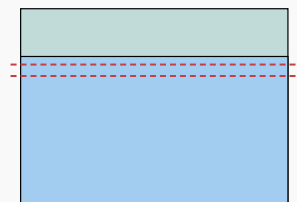

6 - Assembler la housse :

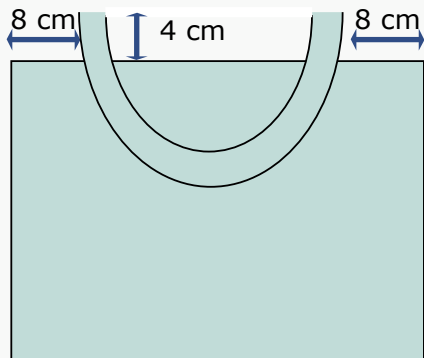

Assembler les anses sur les «faces» (les pièces de 31 x 42 cm) : placer les anses sur l'endroit des «faces» à 8 cm de chaque côté en laissant déborder les anses de 4 cm. Epingler.

Assembler la «bande fermée» (cf étape 3) avec les faces : Epingler endroit contre endroit la première «face» sur la «bande fermée» . Piquer et surfiler. Recommencer l'opération avec la deuxième «face». La housse est formée.

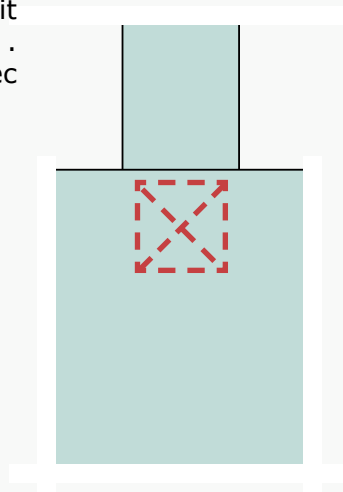

7 - renforcer la couture des anses :

Faire une surpique en croix pour renforcer le maintien des anses.

8 - renforcer le fond :

Couper un fond de sac de 17 x 40 cm dans du carton. Bomber-le de colle et appliquer un tissu pour l'habiller.

Enfin, coudre 5 boutons sur le dessous : cela évite que le fond ne se salisse trop vite.

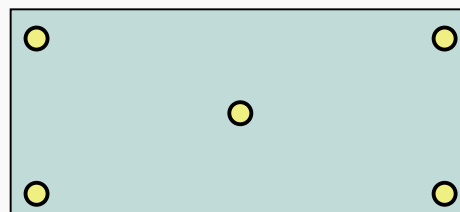

réalisation... le fourre-tout

1 - Coudre la fermeture éclair :

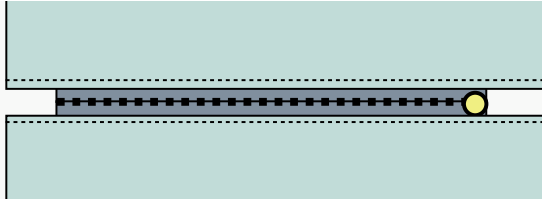

Procéder de la même manière que pour la housse pour coudre la fermeture éclair :

- la fixer au centre du le plus petit côté du grand rectangle.
- piquer à 1 cm des dents du zip et du bord du tissu, retourner, repasser, surpiquer.

2 - Faire les coutures latérales :

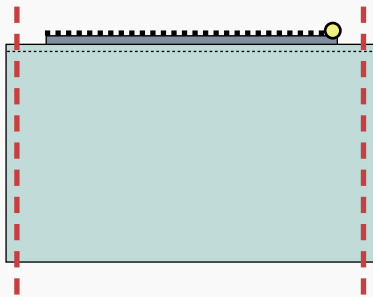

A 1 cm des bords

3 - Coudre la anse :

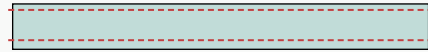

Placer 2 bandes endroit contre endroit, piquer à 1 cm du bord.
Retourner, repasser et surpiquer à 0,5 cm de chaque bords.

4 - Former le volume du fond du sac :

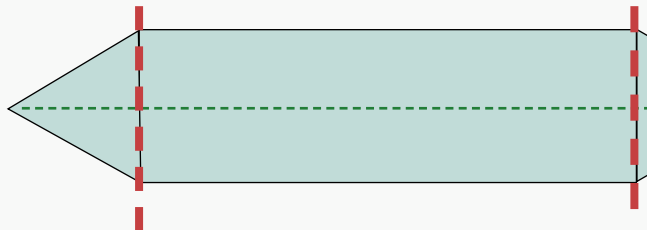

- Sur l'envers, plier le sac sur l'épaisseur (au niveau de la couture latérale pour formé un triangle).
 - A 5 cm de hauteur (à partir de la pointe) faire une couture perpendiculaire à la couture latérale : celle-ci doit être longue de 10 cm
 - Couper ce triangle (voir à droite du schéma) et surfiler
- Pour mieux comprendre : c'est le principe de la boîte de lait : regarder dans votre frigo !

5 - Former le volume du haut du sac :

- Effectuer la même opération pour le haut du sac en insérant la anse à l'intérieur du triangle.
- couper le surplus et surfiler.

